

SÉRIE LHB3 RÉFLECTEUR LINÉAIRE POUR PLAFOND ÉLEVÉ

INSTRUCTIONS D'INSTALLATION



CONTENU DE L'EMBALLAGE

- LUMINAIRE DEL
- CHAÎNES DE SUSPENSION

OUTILS NÉCESSAIRES

- LUNETTES DE PROTECTION
- PINCE COUPE-FILS
- FOURNITURES DE CÂBLAGE ÉLECTRIQUE TEL QUE SPÉCIFIÉ PAR LE CODE ÉLECTRIQUE

MISE EN GARDE

- Couper l'alimentation électrique au fusible ou au boîtier de disjoncteurs avant de câbler le luminaire à l'alimentation.
- Couper le courant pour effectuer des entretiens.
- Vérifier que la tension d'alimentation est correcte en la comparant avec la plaque signalétique du luminaire.
- Les modifications apportées au produit annulent la garantie.
- Le conducteur d'alimentation doit avoir une isolation minimale de 90°. Ce produit doit être installé en conformité au code d'installation applicable par une personne compétente dans l'assemblage et l'utilisation de ce produit et les risques encourus.

Utilisées pour :

LHB3-904-1-W110	LHB3-905-1-W110
LHB3-904-2-W210	LHB3-905-2-W210
LHB3-904-3-W210	LHB3-905-3-W210
LHB3-1354-1-W110	LHB3-1355-1-W110
LHB3-1354-2-W210	LHB3-1355-2-W210
LHB3-1354-3-W210	LHB3-1355-3-W210
LHB3-1654-1-W110	LHB3-1655-1-W110
LHB3-1654-2-W210	LHB3-1655-2-W210
LHB3-1654-3-W210	LHB3-1655-3-W210
LHB3-2204-1-W110	LHB3-2205-1-W110
LHB3-2204-2-W210	LHB3-2205-2-W210
LHB3-2204-3-W210	LHB3-2205-3-W210

IMPORTANT

Lire attentivement cette feuille d'instruction avant de monter ce plafonnier. Il est préférable de faire installer ce plafonnier par un électricien agréé.

N.B. Les mises en garde et consignes figurant sur cette feuille ne couvrent pas nécessairement tous les cas possibles. Il va sans dire que le bon sens, la prudence ainsi que l'attention sont des éléments qui ne peuvent faire partie intégrante du produit. Les personnes qui entretiennent ou utilisent ce plafonnier sont responsables de transmettre ces consignes.

PREMISE LED Inc.
80-86 Carrier Drive
Toronto, ON Canada
M9W 5R1
PREMISELED.COM

SCHÉMA DE CÂBLAGE

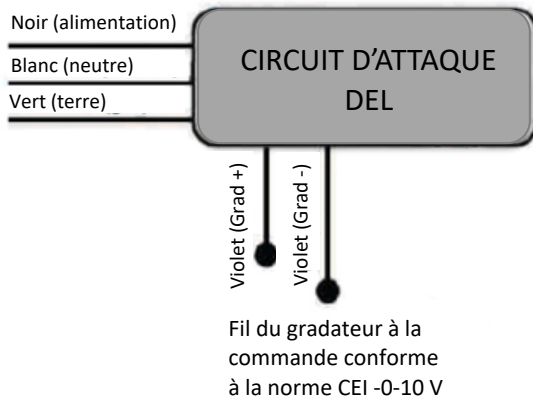

N.B.

Dans le cas de tension de secteur à 208 ou 240 V, le point chaud d'alimentation sera connecté au fil blanc sortant du luminaire.

Toujours couper l'alimentation du disjoncteur principal avant de commencer.

INSTALLATION DU MODULE DE BATTERIE D'APPOINT

1. Défoncer l'alvéole défonçable à l'arrière du luminaire, retirer les câbles de l'alvéole, ouvrir le couvercle à l'avant du luminaire et enfoncer les deux alvéoles enfonçables du couvercle.
 2. Ouvrir le couvercle de la boîte d'alimentation d'appoint, installer le boîtier d'alimentation d'appoint dans la position correspondante à l'arrière du luminaire, puis connecter les câbles correspondants selon les instructions inscrites sur le câble.
 3. Monter les boutons et les témoins de l'alimentation d'appoint sur le couvercle avant du luminaire et fixer le couvercle au luminaire.
 4. Après avoir monté le module de batterie d'appoint, choisir l'alvéole enfonçable qui convient et raccorder le module de batterie d'appoint au luminaire.
- N. B.** Le raccordement de l'alimentation CA du luminaire au module de batterie d'appoint n'est pas obligatoire.

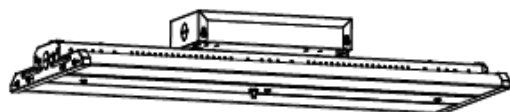
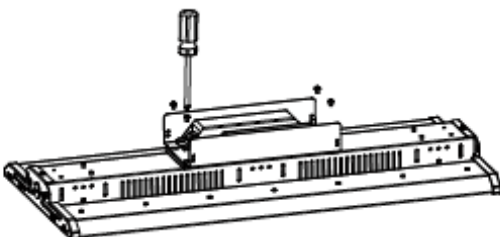
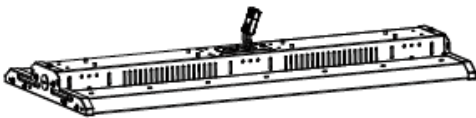

INSTALLATION À L'AIDE DES CHÂÎNES COMPRISES

1. Installer la chaîne sur les crochets en v.
2. Accrocher les crochets en v dans les fentes correspondantes à chaque bout du luminaire.
3. Fixer la chaîne au plafond où il faut suspendre le luminaire.
4. Effectuer les raccords de câblage appropriés (se référer au schéma général de câblage).
5. L'installation est faite.

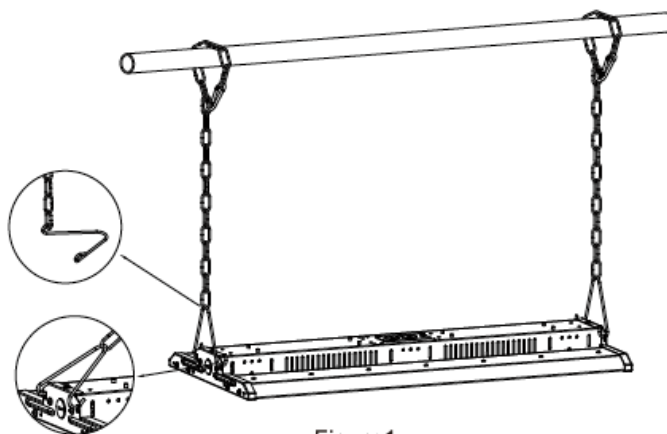
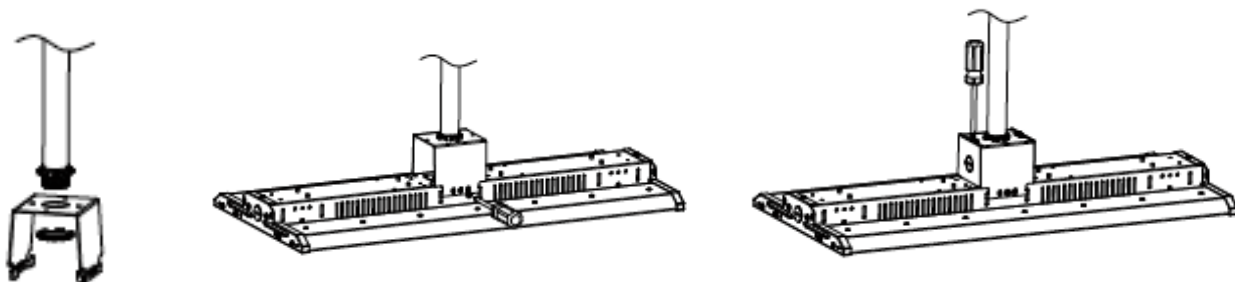

Figure1

INSTALLATION À L'AIDE DES ACCESSOIRES DE MONTAGE EN SUSPENSION

N.B. Accessoire facultatif. Les accessoires de montage en suspension sont dimensionnés pour des tiges filetées NPT de $\frac{3}{4}$ po.

1. Monter le support sur la tige filetée NPT de $\frac{3}{4}$ po (non comprise).
2. Apposer le support de montage en suspension sur le luminaire à l'aide de vis (fournies) via les orifices correspondants.
3. Effectuer les raccords de câblage appropriés (se référer au schéma général de câblage).
4. Attacher les plaques de côté sur le support de montage en suspension à l'aide des vis.
L'installation est faite.



INSTALLATION À L'AIDE DES TIGES FILETÉES COMPRISES

N.B. Accessoire facultatif.

1. Monter les supports de tiges filetées sur le luminaire.
2. Installer les tiges filetées (non comprises) dans les supports de tiges filetées
3. Effectuer les raccords de câblage appropriés (se référer au schéma général de câblage).
4. L'installation est faite.

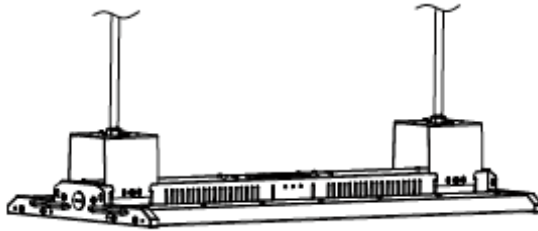

INSTALLATION DES CORBEILLES DE PROTECTION

N.B. Accessoire facultatif.

1. Placer la corbeille de protection sur le bas du luminaire et l'aligner avec les orifices correspondants sur le luminaire
2. À l'aide d'un tournevis, serrer et fixer la corbeille de protection à l'aide des vis fournies.
3. L'installation est faite.



TO ASSEMBLE THE GANGING KIT

Note: Optional accessory.

1. Line up the two fixtures that you will ganging together side-by-side.
2. Align the ganging kit bars across each end of the fixtures so that the ganging kit bar holes align with the screw holes on the fixture.
3. Fasten the screws (4 screws per fixture end) into the ganging kit bars. Tighten to ensure that the bars are secured on the fixtures, holding them together.
4. The fixtures with ganging kit are now ready for installation.

